

DUPLEX

1400 až 10100 Basic-V

větrací jednotky s křížovým
rekuperačním výměníkem

– stojaté

DUPLEX 1400 až 10100 Basic-V jsou kompaktní větrací jednotky s křížovým rekuperačním výměníkem tepla ve speciálním stojatém provedení (se všemi hrdly nahoru). Jsou určeny výhradně pro aplikace, které nespádají do oblasti působnosti nařízení komise (EU) č. 1253/2014.

Jednotky řady DUPLEX Basic-V jsou řešeny jako kompaktní zařízení, obsahující ve společné skříni dva nezávisle řízené EC ventilátory s dozadu zahnutými lopatkami, rekuperační výměník tepla s velkou teplosměnnou plochou, výsuvné filtry přiváděného i odváděného vzduchu třídy G4, M5 nebo F7, odvodňovací vany a případně i interní by-pass a cirkulační klapku se servopohonem.

Skříň jednotek je sendvičové konstrukce, složená z lakovaného plechu a 30 mm PIR výplně s vynikajícím koeficientem tepelné vodivosti ($\lambda = 0,024 \text{ W/mK}$).

Větrací jednotky DUPLEX Basic-V splňují požadavky nejpřísnějších Evropských norem:

- Charakteristiky pláště dle EN 1886
- EC motory vyhovují ErP 2015 (podle nař. 327/2011)
- SFP < 0,45 W/(m³/h) dle PassivHaus*
- Hygienické požadavky dle VDI 6022

*v definované pracovní oblasti



Přednosti jednotek DUPLEX Basic-V:

- Nová konstrukce větracích jednotek s vynikajícími parametry
- Výborná tepelná izolace pláště (třída T2)
- Potlačení tepelných mostů (třída TB1)
- Kompaktní rozměry
- Jednoduchá instalace
- Standardizované rozměry hrdel
- Možnost provedení s by-passovou a cirkulační klapkou
- Vysoká účinnost ventilátorů – SFP < 0,45 W/(m³/h)*
- Účinnost rekuperace křížového výměníku – až 75 %
- Integrovaný systém regulace včetně teplotních čidel
- Integrovaný Webserver (regulace RD5)
- Možnost komfortního ovládání dotykovým ovladačem
- Komplexní návrhový program

1400 až 10100 Basic-V

DODÁVANÉ MODIFIKACE (LZE VZÁJEMNĚ KOMBINOVAT)

- | | | | |
|-----|------------------------------------|-------|------------------------------------|
| - B | s vestavěnou by-passovou klapkou | - T | s vestavěným teplovodním ohřivačem |
| - C | s vestavěnou cirkulační klapkou | - CHF | s vestavěným přímým chladičem |
| - E | s vestavěným elektrickým ohřivačem | - CHW | s vestavěným vodním chladičem |

PROVOZNÍ REŽIMY JEDNOTEK DUPLEX BASIC-V

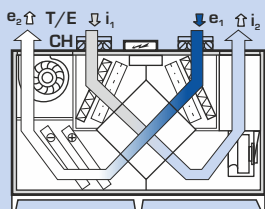

větrání s rekuperací
s dohřevem (s chlazením)

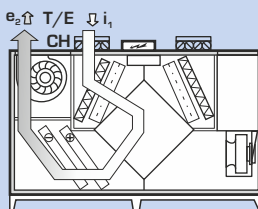

cirkulační vytápění
nebo chlazení

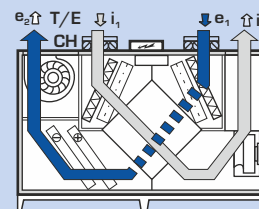

větrání bez rekuperace
(přes by-pass)

- e₁ ... sání čerstvého venkovního vzduchu
↺ e₂ ... výstup čerstvého filtrovaného vzduchu

- ↻ i₁ ... sání odpadního vzduchu
↻ i₂ ... výstup odpadního vzduchu

- T/E... připojení ústředního vytápění/el. ohřivače
CH ... připojení chlazení

NÁVRHOVÝ SOFTWARE



Pro podrobný návrh jednotek řady DUPLEX, příslušenství a regulace doporučujeme využít specializovaný návrhový program. Naleznete jej na našich internetových stránkách www.atrea.cz, nebo si jej vyžádejte na CD na naší adrese.

Atrea[®]

VĚTRACÍ JEDNOTKY, REKUPERACE TEPLA

ATREA s.r.o., Čs. armády 32
466 05 Jablonec n. Nisou
Česká republika



www.atrea.cz

Tel.: (+420) 483 368 111
Fax: (+420) 483 368 112
E-mail: atrea@atrea.cz

VÝKONOVÉ GRAFY

ZÁKLADNÍ PARAMETRY

DUPLEX Basic-V		1 400	2 400	3 400	5 400	7 100	8 100	10 100
přiváděný vzduch – max. ¹⁾	m ³ ·h ⁻¹	1 600	2 700	4 000	5 700	7 900	8 100	10 750
odváděný vzduch – max. ¹⁾	m ³ ·h ⁻¹	1 500	2 250	3 500	5 700	7 850	8300	10 750
účinnost rekuperace ²⁾	%	až 75 %						
počet provedení a poloh	–	2						
hmotnost ³⁾	kg	190–270	200–280	290–370	320–390	370–450	480–560	580–670
max. elektrický příkon	kW	0,7	1,2	2,4	4,7	6,5	7,2	9,6
napětí	V	230	230	400	400	400	400	400
frekvence	Hz	50						
počet otáček – max.	min ⁻¹	3 350	2 900	2 980	2 960	2 700	2 800	2 570
topný výkon E základní – max. ⁵⁾	kW	2,1	2,1	4,2	7,2	7,2	9,9	9,9
topný výkon E výkonný – max. ⁵⁾	kW	4,2	4,2	8,4	10,8	12,6	14,7	14,7
topný výkon T – max. ⁴⁾	kW	20	27	34	51	64	76	94
chladicí výkon CHW – max. ⁴⁾	kW	12	18	25	35	51	60	68
chladicí výkon CHF – max. ⁴⁾	kW	11	15	18	31	48	58	65

¹⁾ maximální průtok jednotkami při nulovém externím tlaku
²⁾ dle množství vzduchu

³⁾ v závislosti na výbavě
⁴⁾ dle typu registru, kapaliny a průtoků
⁵⁾ pro detailnější informace využijte návrhový software DUPLEX

SOUHRNNÝ PŘEHLED VÝKONŮ

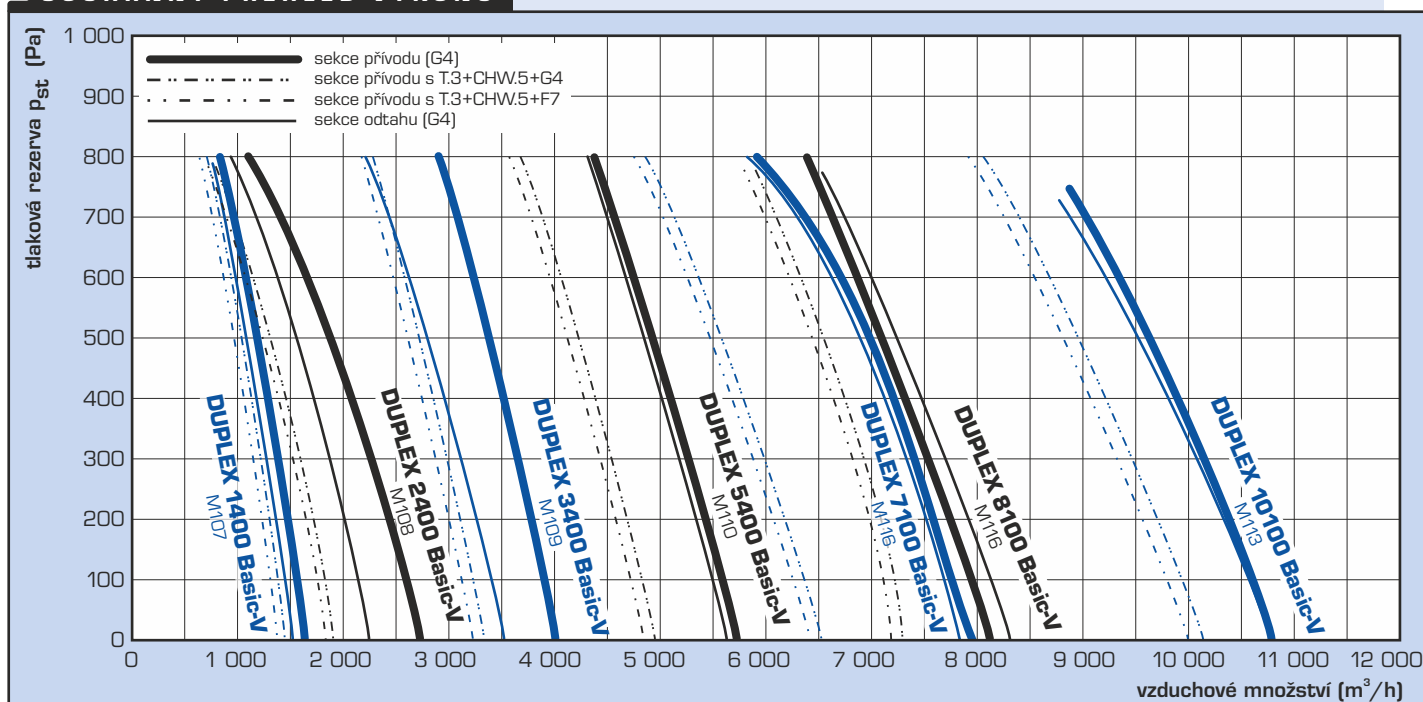

ÚČINNOST REKUPERACE

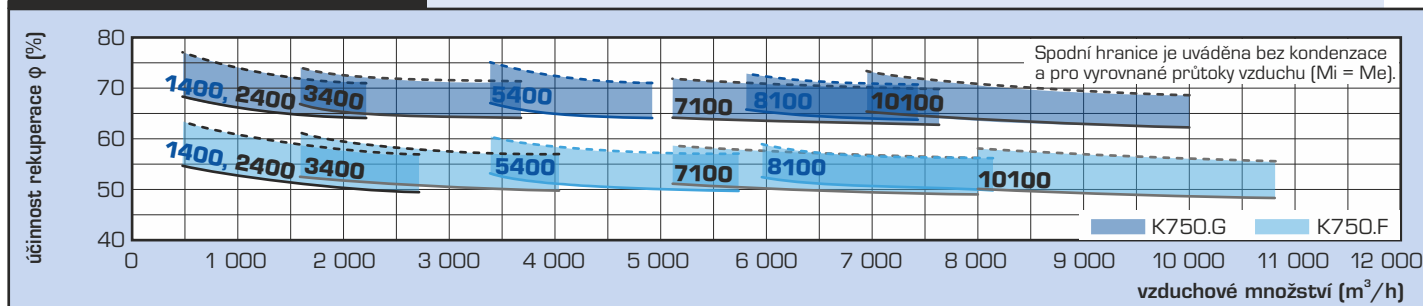

TOPNÉ A CHLADÍČÍ VÝKONY

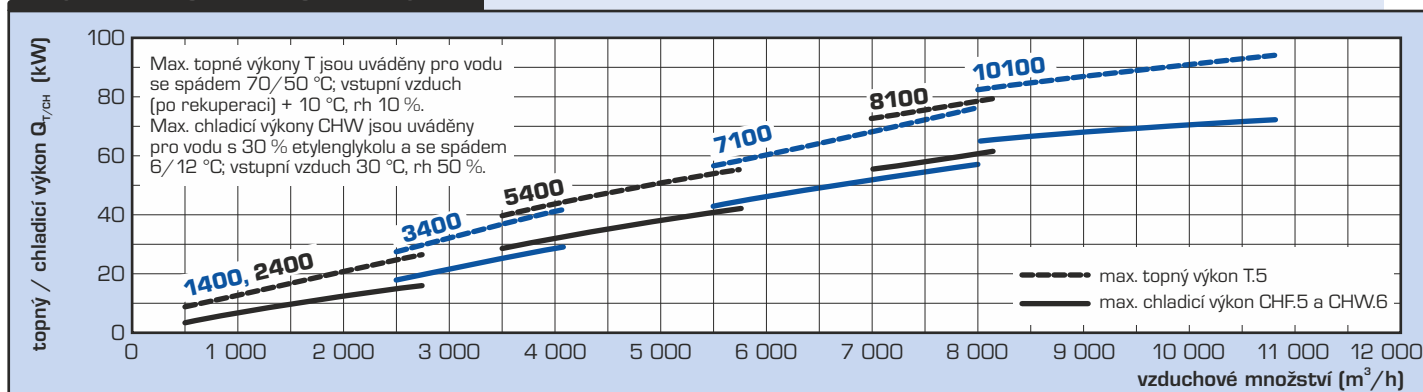

ZÁKLADNÍ ROZMĚRY

STOJATÉ PŘEVODNÍ Basic-V 1400 až 10100

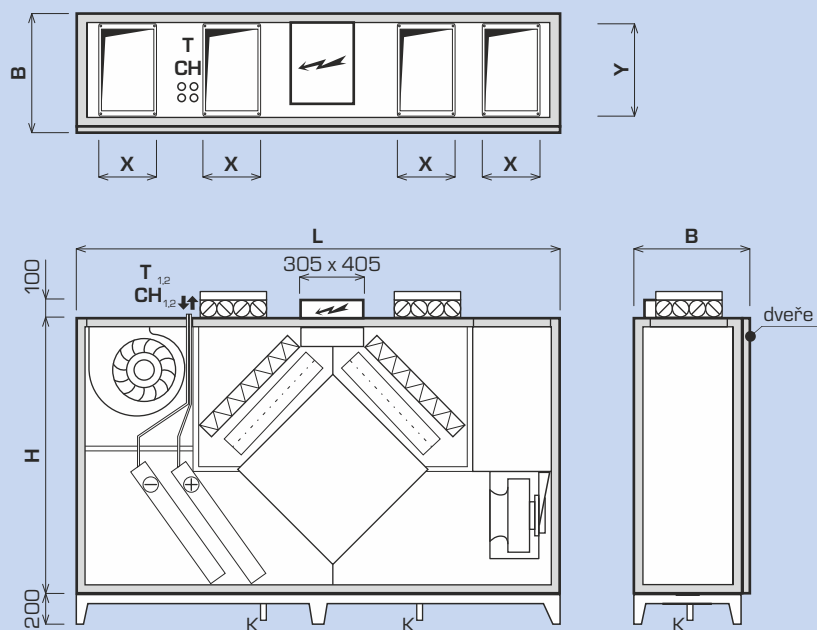

DUPLEX Basic-V		1400 / 2400	3400	5400	7100	8100	10100
rozměr H	mm	1 600	1 600	1 600	1 600	1 600	1 600
rozměr B	mm	455	580	665	885	1 065	1 295
délka L	mm	2 600	2 600	2 800	2 800	2 800	2 800
odvod kondenzátu	mm	ø 32					
Připojovací hrdla							
rozměr X x Y	mm	300 x 250	300 x 400	400 x 400	400 x 600	400 x 710	400 x 900

TYPY A ROZMĚRY PŘIPOJOVACÍCH HRDEL

Základní hrdlo
(vstup, výstup)

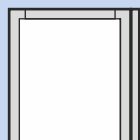

Hrdlo s pružnou manžetou
(vstup, výstup)

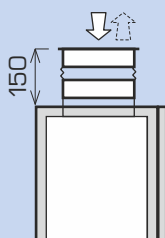

Hrdlo s klapkou
(pouze vstup)

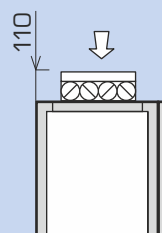

Hrdlo s klapkou a pružnou manžetou
(pouze vstup)

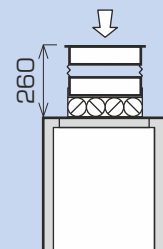

Poznámka: pro detailní konstrukční a technické podklady doporučujeme použít specializovaný návrhový program.

INSTALACE A PROVEDENÍ

MONTÁŽNÍ PROVEDENÍ A PŘIPOJOVACÍ HRDLA

Jednotky DUPLEX 1400 až 10100 Basic-V jsou dodávány ve dvou zrcadlových provedeních, které usnadňují jejich osazení ve strojovně.

Jednotky DUPLEX Basic-V se vyznačují i širokou nabídkou příslušenství – hrdla mohou být volitelně osazena pružnými přírubami, vstupní hrdla mohou být dle požadavku vybavena uzavíracími klapkami.

MONTÁŽNÍ POLOHY

STOJATÉ PROVEDENÍ

Basic-V 1400 až 10100

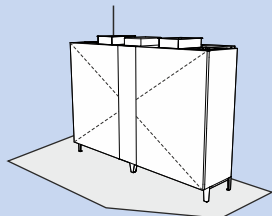

provedení 50/0 – pohled ze strany dveří

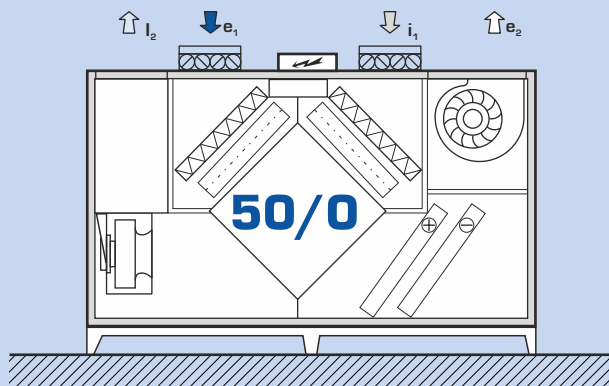

provedení 51/0 – pohled ze strany dveří

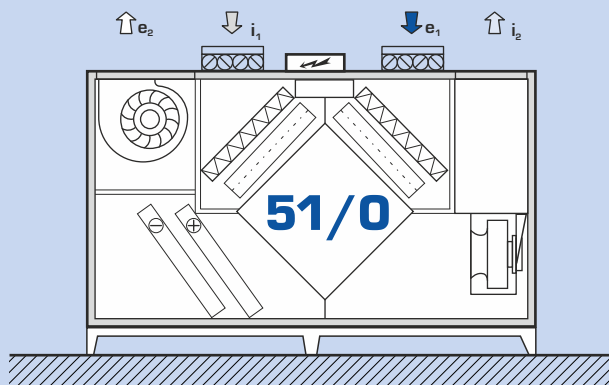

Poznámka: pro detailní konstrukční a technické podklady doporučujeme použít specializovaný návrhový program.

DALŠÍ VARIANTY DUPLEX BASIC

PARAPETNÍ PROVEDENÍ

DUPLEX Basic 1400 až 10100

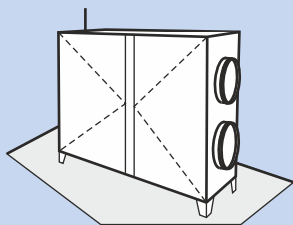

PODSTROPNÍ PROVEDENÍ

DUPLEX Basic 1400 až 8100

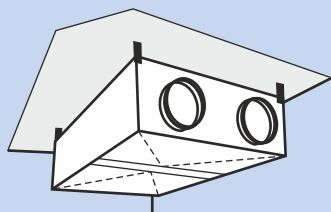

PODLAHOVÉ PROVEDENÍ

DUPLEX Basic 1400 až 8100

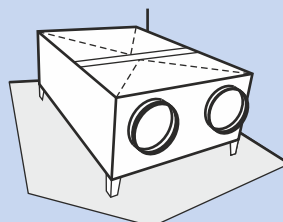

NÁSTŘEŠNÍ PROVEDENÍ

DUPLEX Basic-N 1400 až 10100

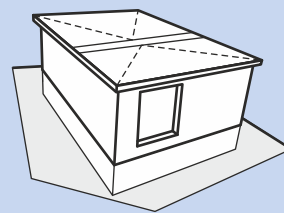

Pro detailní informace viz samostatné katalogové listy.

MANIPULAČNÍ PROSTOR

Při instalaci jednotek DUPLEX Basic-V je nutno dbát na zajištění předepsaného manipulačního prostoru v okolí jednotky.

Vespod jednotky je nutno ponechat prostor min. 150 mm pro osazení potrubí pro odvod kondenzátu DN 32. Toto potrubí je nutno zaústit přes sifon výšky minimálně 150 mm do kanalizace. Tento prostor je bez problému zajištěn při použití standardně dodávaných podstavových noh z ocelového plechu.

Z čela jednotky je nutno dodržet manipulační prostor pro otevírání čelních dveří, výměnu filtrů a servisní a montážní přístup k jednotlivým prvkům jednotky.

Na jednotlivých schématech je uveden minimální manipulační rozměr.

U všech jednotek je dále nutno zachovat minimální manipulační prostor ze strany umístění elektrického rozvaděče regulace dle ČSN min. 600 mm.

Manipulační prostor přede dveřmi

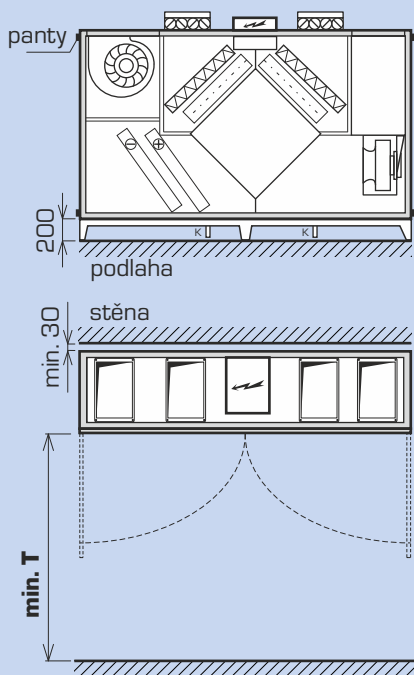

Manipulační prostor příslušenství regulační moduly

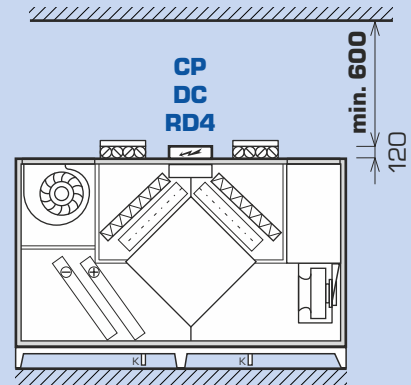

Typ	standardní dveře T (mm)	dveře bez pantů T (mm)
DUPLEX 1400 Basic-V	1 400	500
DUPLEX 2400 Basic-V	1 400	500
DUPLEX 3400 Basic-V	1 400	600
DUPLEX 5400 Basic-V	1 500	680
DUPLEX 7100 Basic-V	1 500	900
DUPLEX 8100 Basic-V	1 500	1 100
DUPLEX 10100 Basic-V	1 500	1 300

HLADINA AKUSTICKÉHO VÝKONU L_w A AKUSTICKÉHO TLAKU L_{D_3}

Typ	Pracovní bod	Akustický výkon L_w [dB(A)]					Akustický tlak L_{D_3} [dB(A)] ve vzdálenosti 3 m
		sání e_1	sání i_1	výtlačk e_2	výtlačk i_2	jednotka	
DUPLEX 1400 Basic-V	1 000 m ³ /h (200 Pa)	52	58	82	78	64	44
DUPLEX 2400 Basic-V	2 000 m ³ /h (200 Pa)	62	72	85	89	72	51
DUPLEX 3400 Basic-V	3 000 m ³ /h (200 Pa)	73	70	92	99	76	55
DUPLEX 5400 Basic-V	4 500 m ³ /h (200 Pa)	65	68	90	84	76	55
DUPLEX 7100 Basic-V	6 000 m ³ /h (200 Pa)	69	72	97	85	78	57
DUPLEX 8100 Basic-V	7 500 m ³ /h (200 Pa)	76	77	97	93	86	66
DUPLEX 10100 Basic-V	9 500 m ³ /h (200 Pa)	85	81	97	94	79	59

DUPLEX BASIC-V - ZÁKLADNÍ SESTAVA



Základní sestava

Kompaktní jednotka v základní sestavě obsahuje přívodní a odtahový ventilátor s volným oběžným kolem, vyjímatelný křížový rekuperační výměník z tenkostěnných plastových desek, výsuvné filtry přiváděného a odsávaného vzduchu třídy G4 (alternativně M5 nebo F7) a odvodňovací vanu s hadicí pro odvod kondenzátu. Čelní dveře zajišťují snadný přístup ke všem vestavěným agregátům a filtrům.

DUPLEX xxxx Basic-V



Ventilátory

Všechny jednotky DUPLEX Basic-V jsou vybaveny vysoce účinnými ventilátory (ebm-papst nebo Ziehl Abegg) s volnými oběžnými koly a dozadu zahnutými lopatkami. Ventilátory celé řady jednotek DUPLEX 1400 až 10100 Basic-V splňují požadavky evropské směrnice ErP 2015.

Me.xxx; Mi.xxx



Rekuperační výměník

Pro každou velikost jednotky jsou k dispozici dva typy (K750.F a K750.G) rekuperačních výměníků lišících se účinností rekuperace a tlakovou ztrátou.

K.750.x

DUPLEX BASIC-V - POPIS MODIFIKACÍ



By-passová klapka („B“)

Obtok deskového rekuperačního výměníku na straně přiváděného vzduchu. By-pass se skládá z protiběžné listové klapy a servopohonu. Osazuje se do prostoru vedle rekuperačního výměníku uvnitř skříně, nezměňuje velikost jednotky. Standardně se osazuje servopohonem typu Belimo 24 V, na požadavek jiným dle výběru.

B.x



Cirkulační klapka („C“)

Směšovací klapka sloužící ke smíšení odvodního a přiváděného vzduchu. Cirkulační klapka se skládá z protiběžné listové klapy a servopohonu. Osazuje se do prostoru vedle rekuperačního výměníku uvnitř skříně, nezměňuje velikost jednotky. Společně s cirkulační klapkou musí být osazena i uzavírací klapka e,. Standardně se osazuje servopohonem typu Belimo 24 V, na požadavek jiným dle výběru.

C.x



Tepl vodní ohřivač („T“)

Vestavěný registr voda-vzduch třířadé (alter: víceřadé) konstrukce z měděných trubek a nalisovaných hliníkových lamel pro systémy do 110 °C a 1,0 MPa. Standardní součástí ohřivače je vždy protimrazový paroplynný kapilární termostat a pružné přípojovací potrubí. Jednotky v modifikaci T (s tepl vodním ohřivačem) musí být vybaveny uzavírací klapkou přívodního vzduchu e₁, doporučujeme provedení se servopohonem s havarijní funkcí. K ohřivači lze alternativně dodat externí regulační uzel pro řízení topného výkonu typu RE-TPO4 nebo RE-TPO3.

T.x

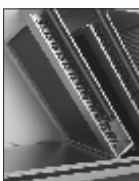

Elektrický ohřivač („E“)

Integrované elektrické ohřivače sestavené z PTC (Positive Temperature Coefficient) článků se univerzálně používají pro ohřev přívodního vzduchu. Standardní součástí elektrického ohřivače jsou vždy ochranné termostaty (provozní a havarijní s manuálním resetem) a regulační modul KM se silovými spínacími prvky se spínáním v tzv. nule (SSR). Vestavěné elektrické ohřivače jsou nabízeny v jednotkách DUPLEX 1400–10100 Basic-V, ve dvou výkonových variantách (základní a výkonná). Pro detailnější informace využijte návrhový software DUPLEX.

T.x

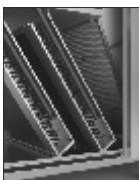

Přímý výparník („CHF“)

Vestavěný registr z měděných trubek a nalisovaných hliníkových lamel, včetně vany kondenzátu a manostatu. Podle požadovaného výkonu, typu chladiva a vzduchových parametrů se navrhuje tří nebo víceřadé registry s různou vypařovací teplotou. Volitelně lze dodat i dvoukruhový výparník v dělení 1:1 nebo 1:2; případně zcela atypický dle potřeby.

CHF.x



Vodní chladič („CHW“)

Vestavěný registr z měděných trubek a nalisovaných hliníkových lamel, včetně vany pro záchyt kondenzátu se samostatným odtokem kondenzátu. Podle požadovaného výkonu, teploty chladicí vody a vzduchových parametrů se dodávají tří nebo víceřadé registry. Vodní chladič lze na zakázku vybavit externím regulačním uzlem R-CHW2 nebo R-CHW3.

CHW.x

DALŠÍ VOLITELNÉ PŘÍSLUŠENSTVÍ (ZÁKLADNÍ PŘEHLED)

Ke.xxx; Ki.xxx

Uzavírací klapky e₁; i₁

Uzavírací klapky se standardně osazeným servopohonem Belimo jsou umístěny v hrdle sání (vstupu do jednotky).

Dodávají se následující typy klapek:

- klapka venkovního vzduchu e₁ – je povinná pro modifikaci C (s cirkulační klapkou) nebo pro modifikaci T (s teplovodním ohřivačem)
- klapka odpadního vzduchu i₁



Fe.xxx; Fi.xxx

Filtrace vzduchu

Jednotky řady DUPLEX jsou standardně vybaveny filtry s třídou filtrace G4. Volitelně lze osadit filtry M5 nebo F7 na straně přívodního nebo odpadního vzduchu s poklesem externího statického tlaku jednotky o přibližně 50 až 100 Pa (čistý filtr) v závislosti na průtoku vzduchu, typu jednotky a znečištění vzduchu.



RE-TPO.x

Regulační uzle vodních ohřivačů

Jsou určeny pro regulaci topného výkonu vodních ohřivačů. Skládají se vždy z třírychlostního čerpadla, dvou uzavíracích kulových ventilů, připojovacího potrubí.

Podle typu dále obsahují:

- RE-TPO4 – čtyřcestná směšovací armatura se servopohonem
- RE-TPO3 – třícestná směšovací armatura se servopohonem
- RSE-TPO3 – třícestná rozdělovací armatura s termostatickou hlavicí (pro regulaci CP)



R-CHW.x

Regulační uzle vodních chladičů

Jsou určeny pro regulaci chladicího výkonu vodních chladičů (CHW). Skládají se vždy ze dvou uzavíracích kulových ventilů, připojovacího potrubí a podle typu dále obsahují:

- R-CHW3 – třícestná směšovací armatura se servopohonem
- R-CHW2 – škrtkový ventil se servopohonem



MFF

Sklonné manometry

Příslušenství filtrů pro jednoduchou vizualizaci aktuální tlakové ztráty filtrů. Pro hygienické provedení jednotek v souladu s VDI 6022 jsou sklonné manometry povinné.



FK.x

Náhradní filtrační kazety

Sady náhradních filtračních kazet v rozměrech dle typu jednotky. Dodávají se s třídou filtrace G4, M5 a F7.



H.P

Pružné manžety

Hrdla lze volitelně dodat včetně pružných manžet.



TPO

Teplovodní ohřivače TPO

Samostatně dodávané ohřivače do potrubí pro připojení k jednotkám DUPLEX. Ohřivače jsou standardně vybaveny paroplynným kapilárním termostatem. Výkony a průměry viz samostatné katalogové listy.



EPO-V

Elektrické ohřivače EPO-V

Samostatně dodávané ohřivače do kruhového nebo hranatého potrubí pro připojení k jednotkám DUPLEX. Výkony a průměry viz samostatné katalogové listy.



CF.XXX

Regulace na konstantní průtok a tlak

Manometry snímající tlak na ventilátorech ve spolupráci s regulací umožňují inteligentní řízení ventilátorů tak, aby dosahovaly předvoleného průtoku. Toto příslušenství předpokládá osazení jednotky digitální regulací typu RD5. Po zapojení dalšího manometru (volitelné příslušenství) na potrubí přiváděného vzduchu lze regulovat na konstantní tlak v přiváděném potrubí.



EPO-V

Elektrické předehřivače EPO-V

Elektrické ohřivače EPO-V pro zajištění protimrazové ochrany rekuperačního výměníku při trvalé potřebě rovnotlakého větrání. Umísťuje se do potrubí na straně vstupu venkovního vzduchu do jednotky (e₁). Ovládání zajišťuje regulace jednotky DUPLEX RD5.



Dveře bez pantů

V odůvodněných případech lze dodat dveře bez standardně dodávaných pantů. Zmenší se tak nutný manipulační prostor před jednotkou.

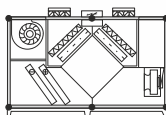

Jednotky DUPLEX Basic-V se dodávají se základní výbavou prvků regulace nebo s ucelenými systémy regulace, které byly vyvinuty firmou ATREA.





Systémy obsahují i řadu čidel (teploty, vlhkosti, kvality vzduchu, CO₂) pro ekonomické řízení provozu.

V současné době je na území ČR a SR více než 150 proškolených servisních techniků, kteří zajišťují šéfmontáž, uvádění do provozu, servis a opravy celého zařízení.

Výhody systémů regulace firmy ATREA:

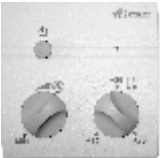
- výběr vhodného a efektivního typu regulace podle skutečné funkce u konkrétní aplikace, s nejnižšími náklady
- systém regulace je integrovaný do zařízení, většina prvků je již zapojena a odzkoušena z výroby, odpadá tak většina rizik způsobených špatným zapojením
- u standardních řešení není nutný projekt systému regulace, lze využít typizovaných schémat sestav výrobce
- jednoduchost propojení, přehlednost, indikace poruch
- kvalifikovaná technická podpora a poradenství

PŘEHLED SYSTÉMŮ REGULACE DUPLEX

Typ	Použití	Ovládání
základní	<ul style="list-style-type: none"> - všechny elektrické komponenty jsou vyvedeny na přípojevací rozvodnici umístěnou uvnitř nebo vně jednotky - standardní součástí dodávky jednotky jsou ventilátory, servopohony klapky a kapilární ochranný termostat teplovodního ohřivače - na základě konkrétního požadavku jsou jednotky vybaveny všemi dalšími prvky (konkrétní typy servopohonů, čidla, termostaty, manostaty, ...) - vhodné pro aplikace, kde je systém regulace dodáván samostatně – například velké budovy s centrálním (nadřazeným) systémem řízení a pod. 	<div style="text-align: center;"> <div style="border: 1px solid black; padding: 5px; width: fit-content; margin: 0 auto;"> základní provedení (ventilátory, servopohony, termostaty, manostaty a další dle volby) </div> <div style="text-align: center; margin: 5px 0;"> ↑ ↓ </div> <div style="border: 1px solid black; padding: 5px; width: fit-content; margin: 0 auto;"> nadřazený systém regulace </div> </div>
regulace „RD5“	<p>Standardní funkce regulace „RD5“</p> <ul style="list-style-type: none"> - ovládání otáček EC ventilátorů (dle nastaveného režimu) - automatické ovládání polohy klapky by-passu (rekuperace tepla i chladu) - vyhodnocuje a zamezuje havarijním stavům dle měřených teplot - nastavení týdenního programu větrání a nastavení teplot - standardně vestavěn web server a rozhraní Ethernet pro komunikaci se vzdáleným připojením po internetu - silové vstupy pro spínání napětím 230 V (4 vstupy – 3 zpožděné, 1 okamžitý) – ovládání například z toalet apod. - možnost připojení čidel koncentrace CO₂ nebo relativní vlhkosti – max. 2 čidla s kontaktním nebo 0–10 V výstupem - výstupy pro ovládání elektrického přehříváče a ohřivače (pulsně spínáno 10 V) nebo vodního ohřivače (řízení signálem 0–10 V) <p>Doplňkový modul RD-IO</p> <ul style="list-style-type: none"> - možnost připojení manometrů pro zajištění funkce konstantního průtoku (viz. Regulace na konstantní průtok a tlak na předešlé stránce) - možnost funkce konstantního tlaku - výstupy pro ovládání chlazení (přímé i vodní), případně TČ <p>Doplňkový modul RD-K</p> <ul style="list-style-type: none"> - další vstupy a výstupy výrazně rozšiřující funkce regulace <p>Převodník BACnet / KNX</p> <ul style="list-style-type: none"> - volitelný převodník umožňující připojení na nadřazený systém protokolem BACnet nebo KNX 	<p>CP Touch (dotykový)</p>  <p>CP10RT</p>  <p>Web server (standardně)</p> 
regulace „CPM“	<p>Standardní funkce</p> <ul style="list-style-type: none"> - plynulé řízení ventilátorů - automatické ovládání klapky bypassu - protimrazová ochrana rekuperačního výměníku - spínání elektrického nebo teplovodního dohříváče - přepnutí na zvolený výkon podle externího signálu - ovládání uzavírací klapky na přívodu a odtahu - možnost přednastavení min. a max. dovolených otáček - možnost automatického provozu podle čidel (CO₂, RH) s výstupem 0–10 V - výstupy pro ovládání elektrického přehříváče a ohřivače (pulsně spínáno 10 V) nebo vodního ohřivače (řízení signálem 0–10 V) - výstupy pro ovládání chlazení (přímé i vodní), případně tepelného čerpadla <p>Ovladač CPM</p> <ul style="list-style-type: none"> - dotykový grafický displej - týdenní program - režim „party“ – požadavek na vyšší výkon větrání - režim „dovolená“ – podle nastaveného datumu - upozornění na nutnost výměny filtru - automatický provoz na konstantní vstupní signál – např. řízení na konstantní tlak <p>Ovladač CP 10 RA</p> <ul style="list-style-type: none"> - kruhový volič otáček s tlačítkem povolení dohřevu 	 <p>Ovladač CPM s dotykovým displejem</p>  <p>Ovladač CP 10 RA s otočným regulátorem</p>